



## \* INSTRUKCJA MONTAŻU \*

**Werth-Holz SA** (PL)

ul. Dworcowa 5

PL 66-330 Pszczew

Tel. +48 (95) 749 22 57

Fax. +48 (95) 749 22 58

[www.werth-holz.eu](http://www.werth-holz.eu)

### MILENA pawilon ogrodowy

Szerokość 295 cm x Głębokość 295 cm x Wysokość 280 cm

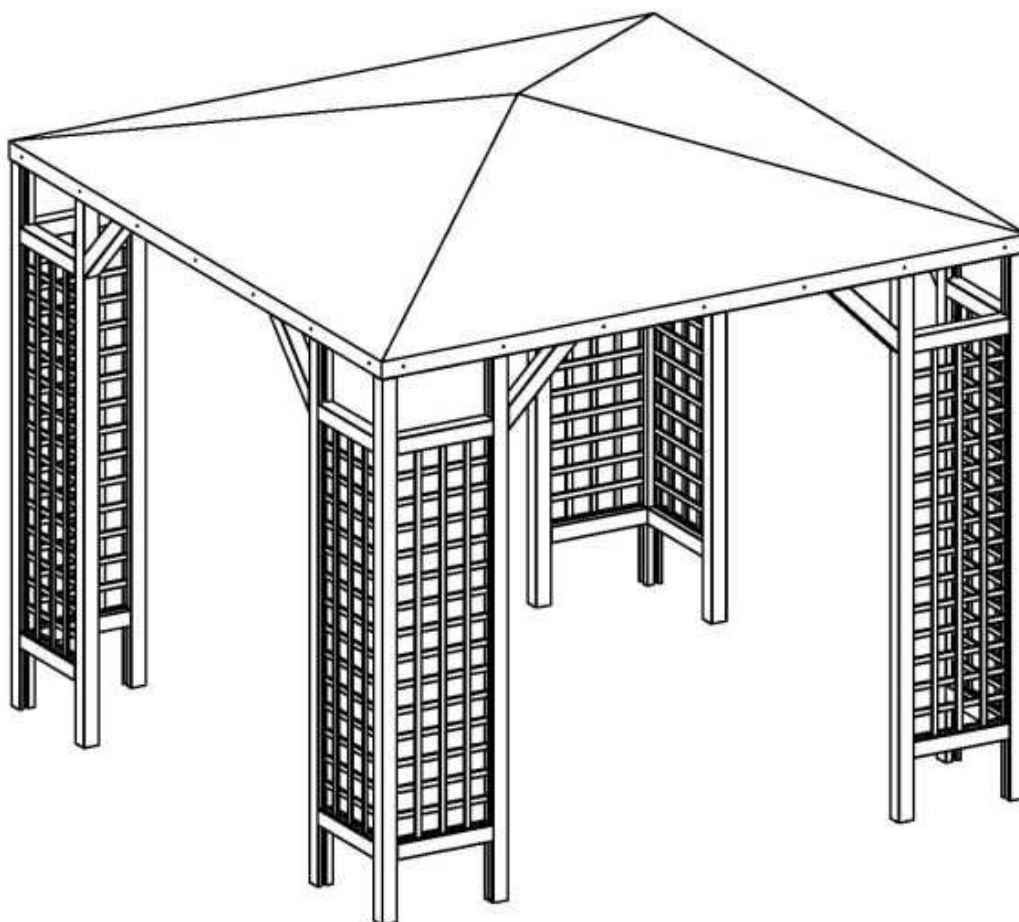

# Art. Nr 26206 / 26200B

## Szanowny Kliencie,

przed przystąpieniem do montażu należy zapoznać się z niniejszą instrukcją. Przed montażem należy przygotować wymagane narzędzia przeznaczone do montażu elementów złącznych wymienionych w liście pakowej i skontrolować załączone elementy pod kątem kompletności.

Pawilon ogrodowy jest wyrobem przeznaczonym do ochrony przed słońcem i/lub deszczem.

Produkt przeznaczony jest wyłącznie do użytku na wolnym powietrzu, do użytku prywatnego. Jest impregnowany ciśnieniowo środkiem bezchromowym, bezpiecznym i nie wywołującym alergii, ani zmian skórnych. Impregnacja zabezpiecza wyrób przed niekorzystnym oddziaływaniem grzybów, pleśni i sinizny powodujących deprecjację drewna. Produkt wykonany jest w głównej mierze z drewna iglastego. Podczas codziennej eksploatacji narażony jest on szczególnie na działanie wilgoci, różnic temperatur, promieni UV, glonów, grzybów itp. Czynniki te mogą niekorzystnie wpływać zarówno na wytrzymałość, jak i wygląd produktu. W celu zabezpieczenia wyrobu przed działaniem w/w czynników zalecana jest konserwacja elementów drewnianych za pomocą środków przeznaczonych do tych celów dostępnych na rynku. Brak dokonywania regularnych przeglądów oraz konserwacji może spowodować przewrócenie produktu lub powstanie innego rodzaju zagrożenia.

Produkt należy montować zgodnie z załączoną instrukcją montażową przygotowaną przez producenta. Produkt musi być przytwierdzony do podłoża, np. za pomocą kotew (kotwy nie wchodzą w skład zestawu).









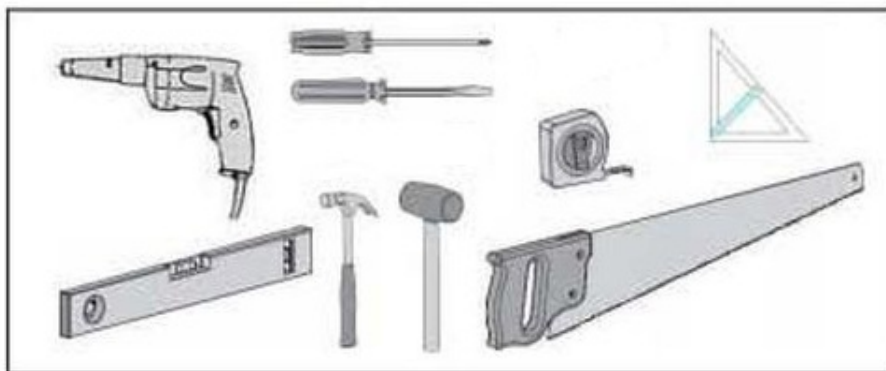

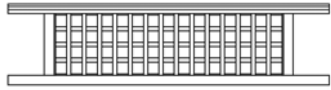
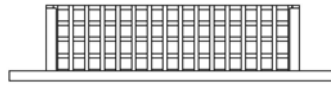
Po montażu należy dokonać przeglądu głównych części produktu, a także powtarzać przegląd w regularnych odstępach czasu, w zależności od intensywności użytkowania (w szczególności jednak na początku sezonu). Przeglądu stanu konserwacji elementów drewnianych, szczególnie elementów nośnych oraz mających bezpośredni kontakt z podłożem, należy dokonywać przynajmniej raz w sezonie. W razie konieczności wskazane jest, aby elementy drewniane dodatkowo zabezpieczyć. Ponadto należy dokonywać przeglądów elementów złącznych w produkcie. Wkręty i śruby muszą być okresowo sprawdzane i dokręcane. W razie stwierdzenia uszkodzenia mogącego stwarzać jakiegokolwiek niebezpieczeństwo, uszkodzony element należy wymienić.

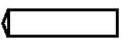
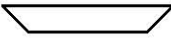
Producent nie ponosi odpowiedzialności za wszelkie wypadki, zdarzenia oraz uszkodzenia produktu powstałe w wyniku montażu niezgodnego z instrukcją montażową i/lub ingerencji użytkownika w konstrukcję produktu oraz użytkowania produktu niezgodnie z jego przeznaczeniem.

Stosowanie się do wskazówek oraz zaleceń zawartych w instrukcji pozwoli na długie lata cieszyć się eksploatacją zakupionego produktu oraz zapewni jego bezpieczne użytkowanie.

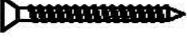
**Uwaga: W celu uniknięcia pęknięć drewna podczas montażu, przed wkręceniem elementów złącznych należy wywiercić otwory.**



Poz.	Element	Wymiary [cm]	Liczba
1		230x58x7	4
2		230x53x7	4
3		7x7x295	4
4		7x7x200	4
5		7x7x30	1
6		7x7x45	8
7		-----	1
A		4x50mm	16
B		5x70mm	8
C		5x90mm	20
D		5x100mm	8
E		6x120mm	20
F		4x40mm	28
G		6/18mm	28

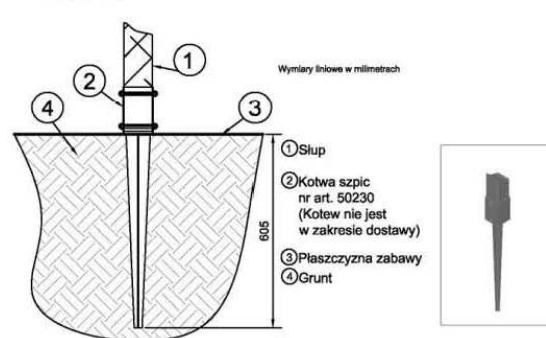
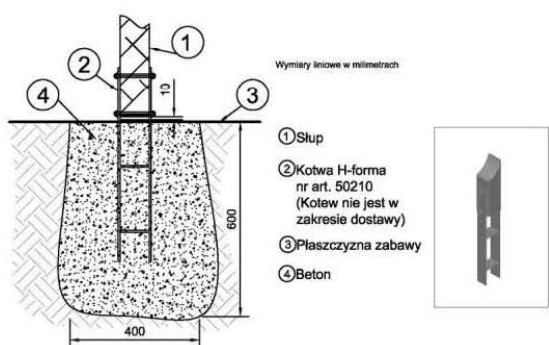

1

x4

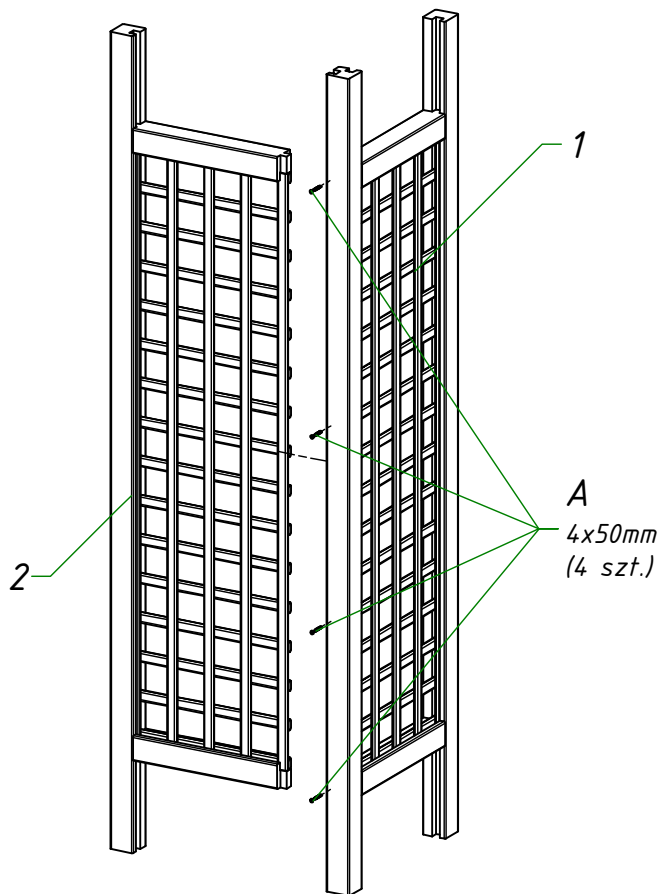

2

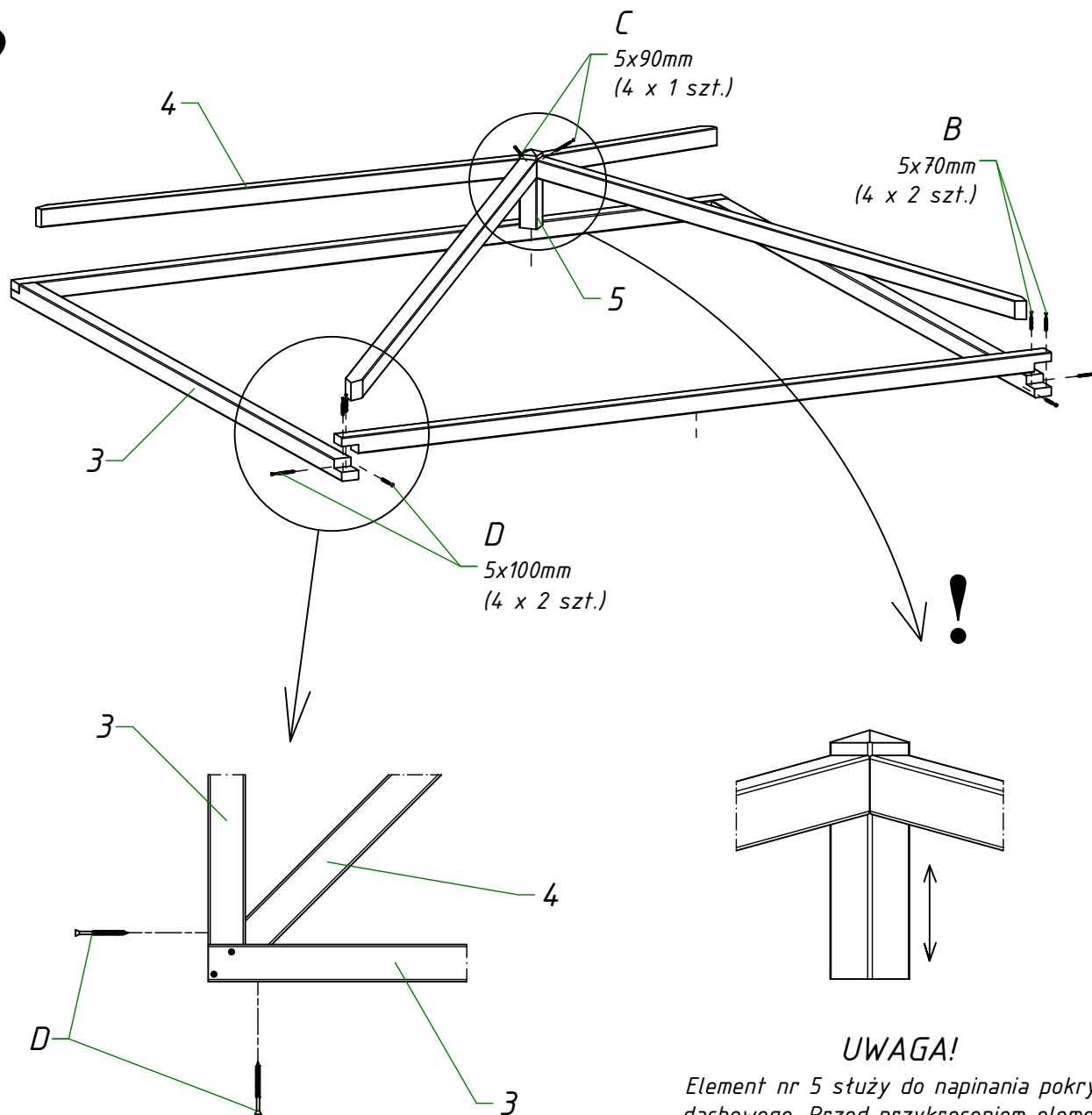
**UWAGA!**

Element nr 5 służy do napinania pokrycia dachowego. Przed przykręceniem elementu na stałe, należy odpowiednio go wysunąć, aby pokrycie dachowe było napięte.

3

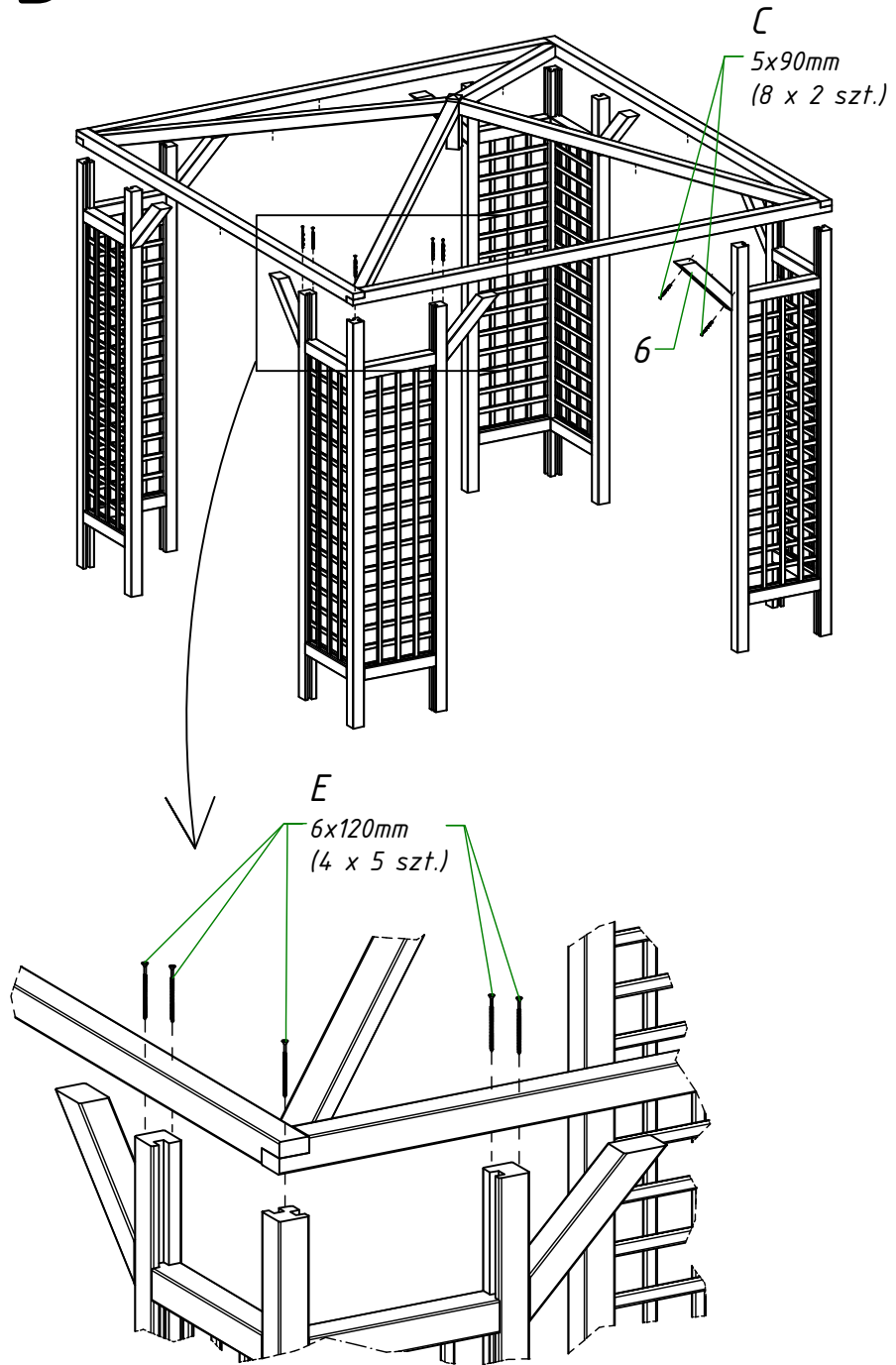

4

